

Produktkatalog

Plattenlager "New Generation"

Plattenlager
Plattenlager höhenverstellbar
Zubehör



Inhaltsverzeichnis

Plattenlageraufbau	1	Informationen über Plattenlager
Plattenlager	2	Plattenlager höhenverstellbar
Plattenlager	3	Plattenlager
Zubehör	4 - 5	Fugenkreuz, Neigungsplatten, etc.
Verlegehilfe	6 - 7	Verwendungseinheiten, Einstellungsmöglichkeiten
Referenzfotos	7	Baustellenfotos
Kontakt	8	Ansprechpartner



Höhenverstellbare Plattenlager | Aufbau



Kopfteil

Platten oder eine Lattenkonstruktion sind möglich, indem entweder der Aufsatz für Holzlatten, Fugenkreuze oder Fugenstecker an den Löchern und einstellbaren Spalten des Kopfteiles angebracht werden.

Erhöhung

Die Erhöhung muss verwendet werden, wenn das System höher als 225 mm ist. Diese Hilfsteile können mehr als einmal an der gleichen Einheit angebracht werden. Dieses System bietet technische Vorteile und ist einfacher im Transport.



Fixierring (Zubehör)

Kann bei höheren Lagern als Fixierring des Kopfteiles oder der Erhöhung verwendet werden.



Fußteil

Es besteht keine Notwendigkeit, den Fußteil auf der Oberfläche zu befestigen. Eck- und Randdetails haben Trennlinien, um Distanzprobleme zu lösen. Die unteren Kanten sorgen für eine schonende Auflage auf der Oberfläche.



Neigungsplatte (Zubehör)

Die Neigungsplatte, die mit dem unterem Sockel arbeitet, vermeidet den Druck der Abflussneigungen auf die Platten. Die Neigungsplatte kann einen Winkelgrad ausgleichen. Neigungsplatten von 1% und 2% sind verfügbar. Es können durch Verwendung von mehreren Neigungsplatten, auch größere Neigungen ausgeglichen werden.



Plattenlager *höhenverstellbar*

Produktbeschreibung:

Ein innovatives Lösungsverfahren für das stabile, qualitätsvolle und langfristige Verlegen von Platten aus Stein, Keramik, Feinsteinzeug, Beton und Holz. Die Plattenlager sind aus Spezialkunststoff angefertigte kreisförmige Scheiben, auf denen ein aus vier Stegen bestehendes Fugenkreuz angebracht ist. Individuelle Aufbauhöhen sind in cm und mm Schritten problemlos möglich. Sie werden eingesetzt, um alle Arten von Platten OHNE Verklebung und OHNE Splitt verlegen zu können.

- Verstellbereich je nach Größe: 28 - 507 mm
- Stand Fuß Durchmesser: 195 mm
- Auflageteller Durchmesser: 147 mm
- Fugenkreuz: 4 mm
- Belastbar bis 600 kg pro Terrassenlager
- Hartkunststoff - Polypropylen
- UV-beständig
- Wasserfest
- Chlor und Gerbesäurefest
- Frostfest
- 100% recycelbar

Vorteile:

- schnelle Verlegung
- Gefälle kann stufenlos ausgeglichen werden
- max. Entwässerung durch offene Fuge
- ständige Unterlüftung, Platten liegen immer trocken
- Splitt- oder Sandbett entfällt
- keine Frostschäden
- auf alle Abdichtungsbahnen und Folien anwendbar

Plattenlager Bezeichnung + einstellbare Höhen:

T-A05	18 - 25 mm
T-A0	28 - 36 mm
T-A1	36 - 51 mm
T-A2	52 - 82 mm
T-A3	82 - 135 mm
T-A4	133 - 225 mm
T-A5	189 - 293 mm
T-A6	260 - 365 mm
T-A7	364 - 507 mm



Plattenlager 14 mm

Produktbeschreibung:

Mit den Plattenlagern verlegen Sie Ihre Terrassenplatten ganz unkompliziert und schnell. Unebenheiten sind zusammen mit den Ausgleichsringen problemlos ausgleichbar. Dank den eingebauten Abstandshaltern erhalten Sie ein sauberes und regelmäßiges Fugenbild.

- Fugenbreite: 4 mm
- Teilbar in vier Teile
- Verbrauch: Immer die gleiche Anzahl wie Platten (bei Kreuzverband)
- DN: Ø 150 mm



Plattenlager 25 mm

Produktbeschreibung:

Mit den Plattenlagern verlegen Sie Ihre Terrassenplatten ganz unkompliziert und schnell. Unebenheiten sind zusammen mit den Ausgleichsringen problemlos ausgleichbar. Dank den eingebauten Abstandshaltern erhalten Sie ein sauberes und regelmäßiges Fugenbild.

- Fugenbreite: 4 mm
- Teilbar in vier Teile
- Verbrauch: Immer die gleiche Anzahl wie Platten (bei Kreuzverband)
- DN: Ø 150 mm



Aufsatz für Holzlatten

Produktbeschreibung:

Mit den Plattenlagern verlegen Sie Ihre Holzlatten ganz unkompliziert und schnell.

Plattenlager besteht aus:

- Aufsatz für Holzlatten
- Kopfteil
- Fußteil
- Erhöhung (ab einer Höhe von 225 mm)





Fugenkreuz 3 mm (Standard), 4 mm

Produktbeschreibung:

Das Fugenkreuz, das in der Mitte des Lagers sitzt, hat 3 mm Dicke. Dieses Kreuz kann in vier verschiedene Teile geteilt werden, was es einfacher macht, das Kreuz bei allen Verlegearten zu verwenden. Die Anwendung kann mit diesem Modul beschleunigt werden.

Fugenstecker 3 mm

Produktbeschreibung:

Die Fugenstecker können individuell auf dem Kopf angebracht werden. Es sind mehrere Löcher dafür vorgesehen.

Gummiauflage *Ausgleichsring*

Produktbeschreibung:

Die aus EPDM gefertigte Präzisionsauflage hat 2 mm Dicke und dient zur Vermeidung von Kalibrierungsproblemen von Fliesenbelägen. Es wird zwischen dem Lager und den Platten platziert, um Vibrationen zu absorbieren. Es wird empfohlen, bei jeder Platte Gummiauflagen zu verwenden. Sie können in 4 kleinere Teile geteilt werden.

Neigungsplatte

Produktbeschreibung:

Mit der Neigungsplatte kann man Neigungen vom Unterbau ausgleichen. Die Neigungsplatte sitzt unter dem unterem Sockel. 1% und 2% Neigungsplatten sind verfügbar. Durch zusammenlegen von mehreren Platten, können größere Neigungen ausgeglichen werden.

Aufsatz für beweglichen Kopf

Produktbeschreibung:

Mit dem Aufsatz machen Sie einfach aus dem normalen höhenverstellbaren Plattenlager ein Plattenlager mit selbst nivellierendem Kopf. Dieser Aufsatz ist bei allen höhenverstellbaren Plattenlagern anwendbar. Die Höhe der einzelnen Plattenlager erhöht sich damit um 20 mm.

Fixierring

Produktbeschreibung:

Der Fixierring kann bei höheren Lagern zur Fixierung des Kopfteles oder der Erhöhung verwendet werden.



Abschlusschiene

Produktbeschreibung:

Die Abschlusschiene besteht aus einem Winkelprofil und einem Einhängeprofil.

Winkelprofil- Farbe: Alu natur

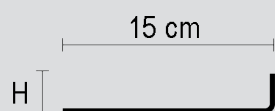

2 x 15 cm
3 x 15 cm

Länge: 300 cm
Länge: 300 cm

Einhängeprofil- Farbe: Alu natur, weiß, anthrazit, beige

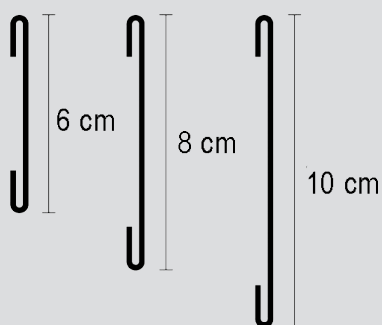

6 cm
8 cm
10 cm

Länge: 300 cm
Länge: 300 cm
Länge: 300 cm



Verwendungseinheiten



Plattengröße	Stk / m ²
30 x 30 cm	11,11
40 x 40 cm	6,25
30 x 60 cm	5,56
40 x 60 cm	4,17
50 x 50 cm	4,00
60 x 60 cm	2,78

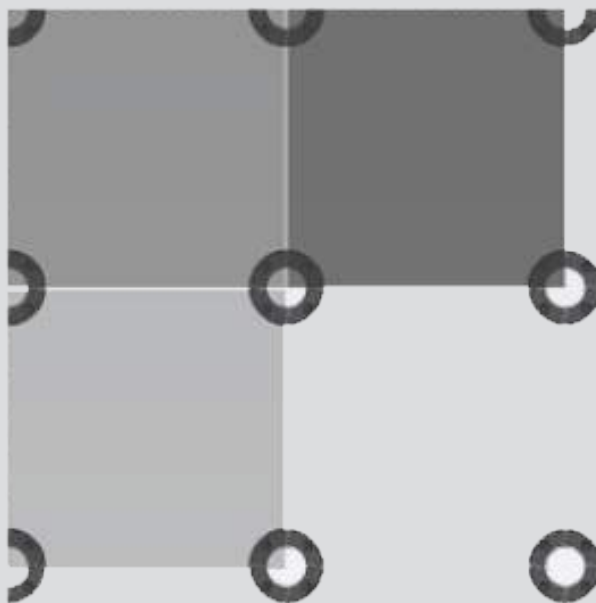

Die Plattenlager können in vier Teile geteilt werden. (1/2 für den Rand und 1/4 für die Ecken)
Diese Eigenschaft von Plattenlager sorgt für maximale Kosteneffizienz.

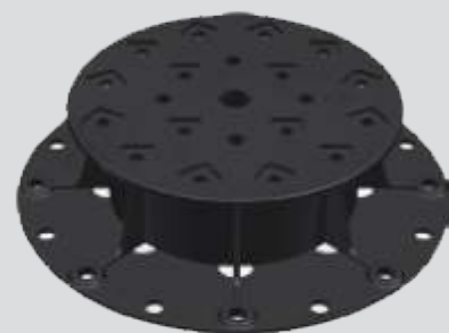
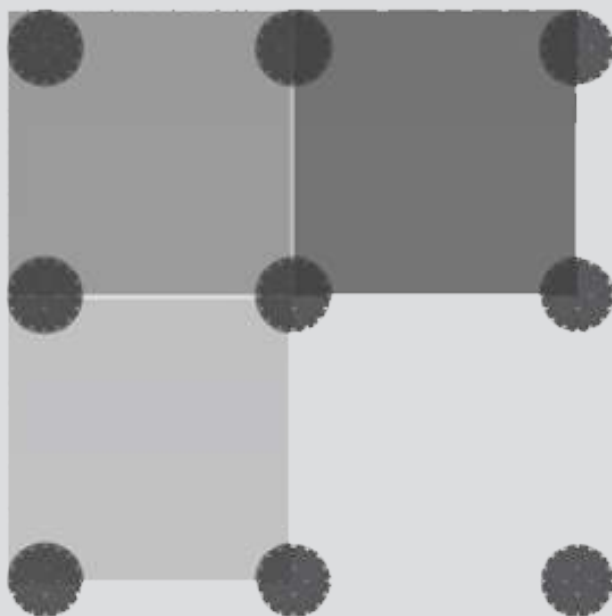

Plattengröße	Stk / m ²
30 x 30 cm	13,80
40 x 40 cm	7,80
30 x 60 cm	6,70
40 x 60 cm	5,20
50 x 50 cm	5,00
60 x 60 cm	3,50

Höhenverstellbare Plattenlager arbeiten mit dem Wagenheberprinzip und werden als ganzes in den Ecken und dem Rand angewendet. In diesem Punkt reduzieren sich die Kosten.

Neigungsplatte

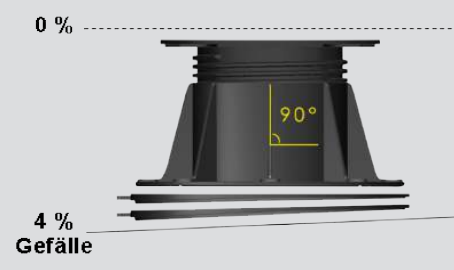
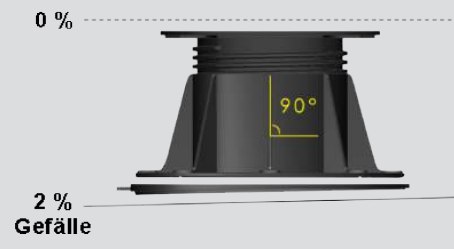
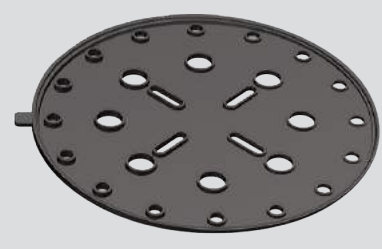

Grade Einstellungsmöglichkeiten

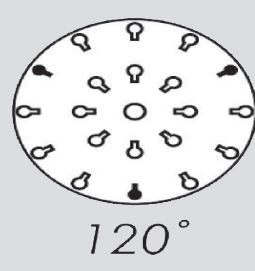
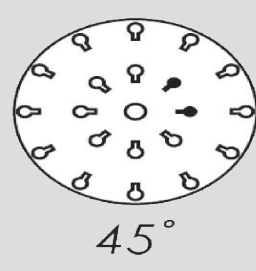
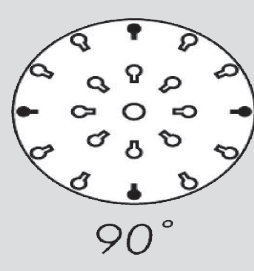
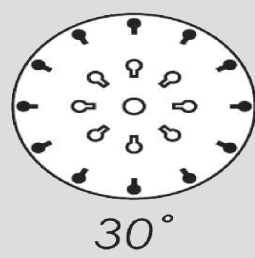
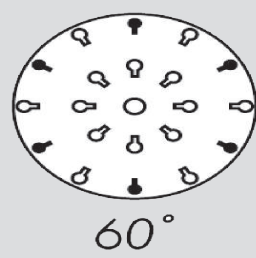
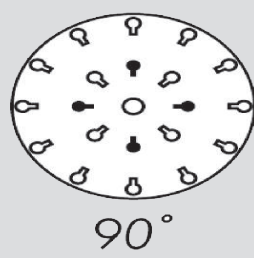

Referenzfotos



Plattenlager mit Betonplatten



Plattenlager mit Keramikplatten



Plattenlager mit Holzlatten

Ansprechpartner



Wolfgang Mausser
Geschäftsführung

T. +43 316 49 34 00- 10
M. +43 664 34 14 114
F. +43 316 40 23 99
wolfgang.mausser@iq-gruppe.at



Martin Schaffler
Geschäftsführung

T. +43 316 49 34 00- 70
M. +43 664 244 15 22
F. +43 316 40 23 99
martin.schaffler@iq-gruppe.at



Ing. Michael Strahwald
Geschäftsführung

T. +43 316 49 34 00- 40
M. +43 664 885 141 26
F. +43 316 40 23 99
liku@iq-gruppe.at



Erich Schwarz
Geschäftsführung

T. +43 316 49 34 00- 30
F. +43 316 40 23 99
M. +43 664 17 15 150
erich.schwarz@iq-gruppe.at

**FÜR WEITERE INFORMATIONEN
BESUCHEN SIE UNSERE HOMEPAGE:**

www.iq-gruppe.at



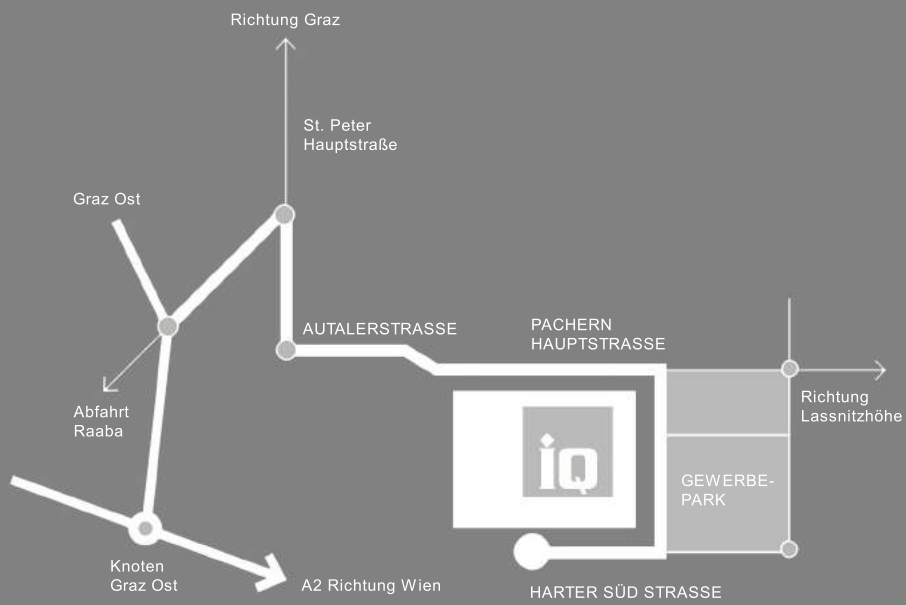

MASSS Handels GmbH
Harter Süd Straße 14 | 8075 Hart bei Graz
Tel: +4316 49 34 00 | Fax: +43 316 40 23 99
office@masss.at | www.iq-gruppe.at

Ein Unternehmen der
iq Gruppe